

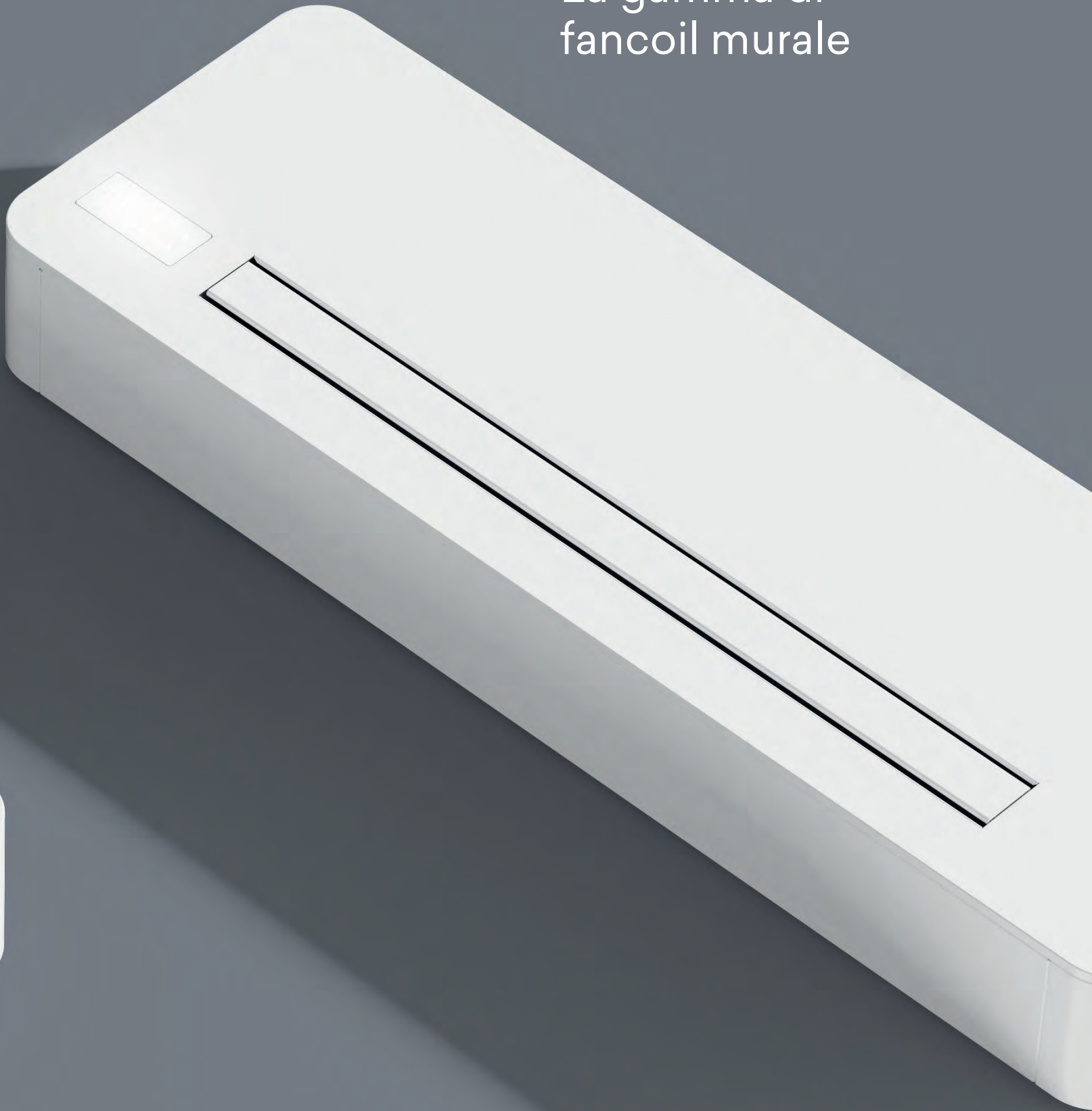

Filomuro

La gamma di
fancoil murale



**Abbiamo voluto creare il
miglior fancoil alto a parete.
Oggi anche più potente e ad
incasso.**



SWI

Filomuro



SW





SW XL



Filomuro

La gamma più sottile e silenziosa della categoria.

I ventilconvettori della gamma Filomuro si distinguono per la loro profondità: appena 128 millimetri. Il minimo ingombro visivo per inserirsi con eleganza in ogni ambiente, domestico o di ufficio, e adattarsi a qualsiasi tipo di arredamento.

Un fancoil estremamente sottile e anche super silenzioso grazie a un attento studio del disegno del prodotto, la scelta dei migliori materiali - come la struttura metallica che minimizza le vibrazioni - e la ventola tangenziale perfettamente ottimizzata.

Più spazio per mobili e arredi

Filomuro è la gamma di fancoil murali ad acqua INNOVA ideale per essere installata in alto a muro e liberare spazio a pavimento per mobili e arredi. Una soluzione di design - realizzata totalmente in metallo - che incontra perfettamente le esigenze di architetti e progettisti che, grazie alla gamma Filomuro, non hanno più confini nella progettazione degli interni. Un ventilconvettore che garantisce riscaldamento, raffrescamento e deumidificazione minimizzando l'ingombro e le spese di esercizio.

Installazione a vista

Filomuro Slim Fit
Filomuro Slim Fit XL

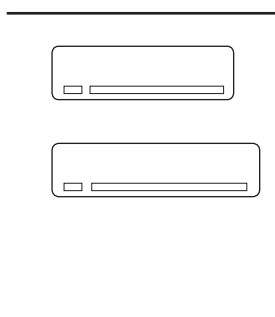

Installazione ad incasso

Filomuro Incasso

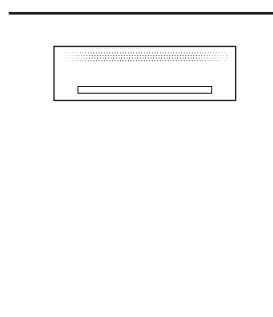

Installazione a vista



Installazione ad incasso



Un concentrato di tecnologia

Tutte le funzioni principali possono essere impostate direttamente a bordo macchina grazie al display touch screen altamente intuitivo, con il telecomando a infrarossi oppure a distanza grazie alla scheda Web Server che può collegare in rete, cablata o wireless, i vari fancoil dell'impianto. I fancoil della gamma Filomuro possono inoltre essere integrati agli attuali sistemi di gestione remota e interfacciati facilmente con i più diffusi sistemi di domotica.

Modalità di controllo

Comandi semplici ed evoluti Wi-Fi, ModBus o Bluetooth



Dal touch screen e dal telecomando

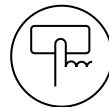

Dal comando remoto (optional)



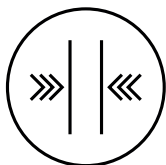

SOTTILE

Estremamente sottile (solo 128 mm), i fancoil della gamma Filomuro si adattano a qualsiasi ambiente domestico riducendo al massimo l'ingombro visivo ed integrandosi a qualsiasi tipo di arredamento.



SILENZIOSO

Un attento disegno della struttura unito a materiali di ultima generazione e ad una ventola tangenziale perfettamente ottimizzata permettono di avere livelli di rumorosità assolutamente impercipienti.

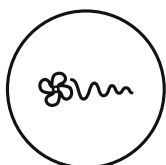

FLUSSO D'ARIA MODULATO

Grazie all'utilizzo di motori a modulazione continua si evitano gli inconvenienti dei prodotti on-off standard: il flusso d'aria, modulato, diventa impercettibile e non è mai di disturbo.

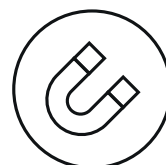

STRUTTURA METALLICA

La struttura interamente metallica garantisce rigidità, robustezza, assenza di vibrazioni e lunga durata nel tempo.





DC INVERTER

Grazie alla più moderna tecnologia DC Inverter, i fancoil della gamma Filomuro hanno bassissimi consumi elettrici ed una perfetta stabilità di funzionamento.

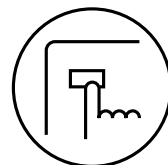

TOUCH-SCREEN

Tutte le funzioni principali possono essere impostate direttamente a bordo macchina grazie ad un display ampio ed estremamente chiaro.

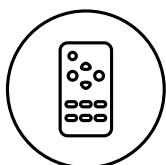

TELECOMANDO A INFRAROSSI

Il telecomando permette la massima flessibilità e versatilità di utilizzo – i tasti di dimensioni generose ed i pittogrammi immediatamente comprensibili permettono un uso facile ed efficace.

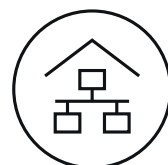

ETHERNET / DOMOTICA

I fancoil della gamma Filomuro possono essere integrati nei più complessi e moderni sistemi di gestione remota grazie ad elettroniche sofisticate e facilmente interfacciabili con i più diffusi sistemi di domotica.

Le versioni



Filomuro Slim Fit

Il fancoil murale INNOVA nella versione a vista, in grado di esprimere il massimo dell'eleganza.

Da oggi ancora più compatto con una larghezza ridotta di 11 cm rispetto alla versione precedente.

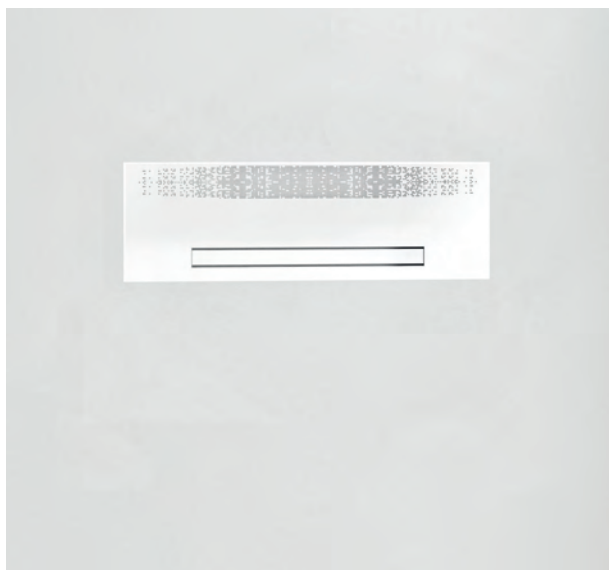

Filomuro Incasso

Il fancoil murale INNOVA a scomparsa totale con installazione rasomuro grazie a un pannello estetico di copertura a scomparsa.





Filomuro Slim Fit XL

Con maggior profondità e più potente.
Da oggi ancora più compatto con una
larghezza ridotta di 11 cm rispetto alla versione
precedente.

Filomuro Slim Fit

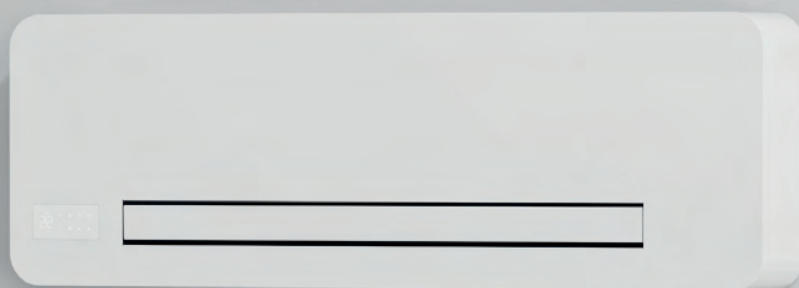

LARGHEZZA RIDOTTA

Larghezza ridotta di 11 cm rispetto alla versione precedente.



FLUSSO D'ARIA MODULATO



DC INVERTER

Massimo comfort con il minor consumo.



FUNZIONAMENTO SILENZIOSO

Il fancoil murale in alto a parete

Filomuro Slim Fit (SW) si caratterizza per una profondità estremamente ridotta (solo 128 mm) ed una larghezza ancora più ristretta con 11 cm in meno rispetto alla versione precedente. Un design estremamente curato ed elegante in grado di inserirsi in qualsiasi ambiente.

Flusso d'aria modulato



Massimo comfort con il minor consumo

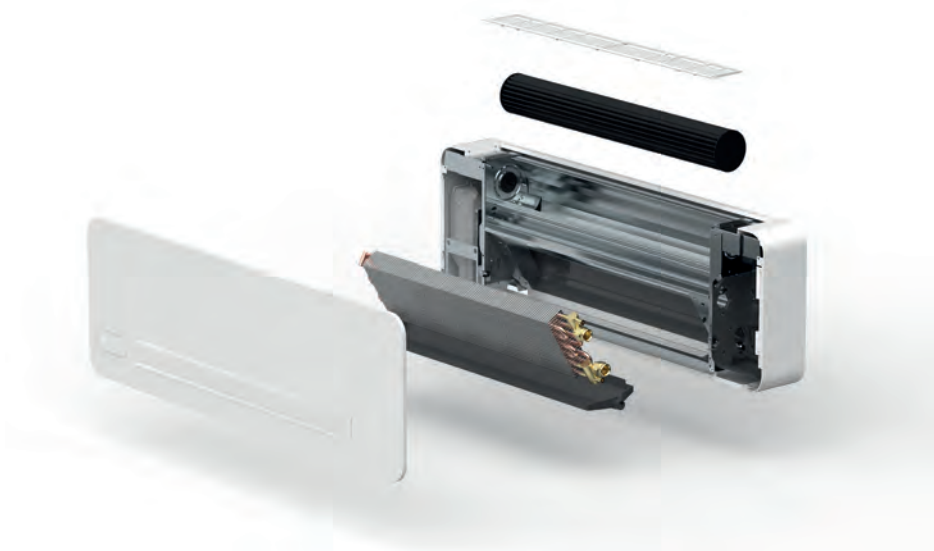

Filomuro Incasso

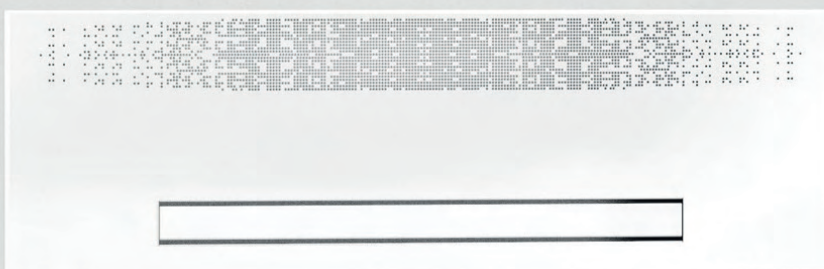

RASOMURO

Pannello estetico di copertura
a filo con il muro.



FLUSSO D'ARIA MODULATO



DC INVERTER

Massimo comfort con il
minor consumo.



FUNZIONAMENTO SILENZIOSO

Il fancoil murale a scomparsa totale

Filomuro Incasso (SWI) è la soluzione innovativa che permette di avere terminali ad acqua incassati in alto a muro, in grado di erogare benessere estivo ed invernale senza occupare spazio utile.

Completo per una installazione di qualità

Cassaforma ad incasso in lamiera, pannello estetico di copertura rasomuro, per una perfetta integrazione architettonica.

- A Cassaforma completa di reti adesive porta intonaco.
Cod. L01045II - L01046II - L01047II
- B Pannello estetico verticale rasomuro.
Cod. LC1092II - LC1093II - LC1094II

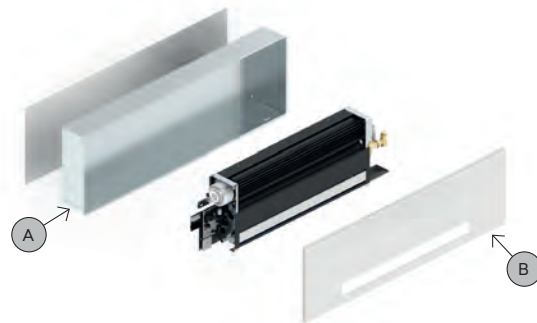

Fasi installazione Filomuro Incasso

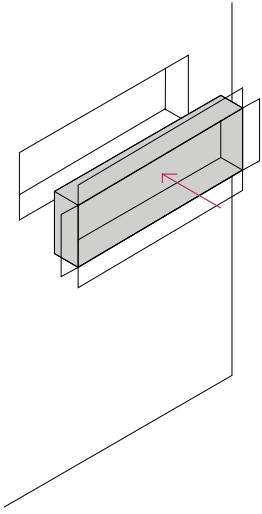
- 

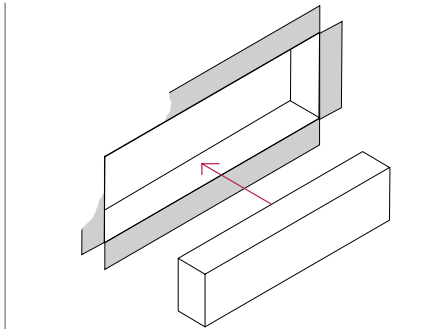
1. Posizionamento della cassaforma da incasso nel muro.
- 

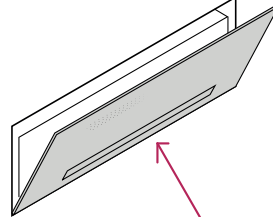
2. Effettuare la rasatura della parete.
 3. Connessione dei collegamenti all'impianto da tre diverse posizioni, dal retro, dal lato o dal basso.
- 

4. Installare del pannello estetico rasomuro.

Filomuro Slim Fit XL

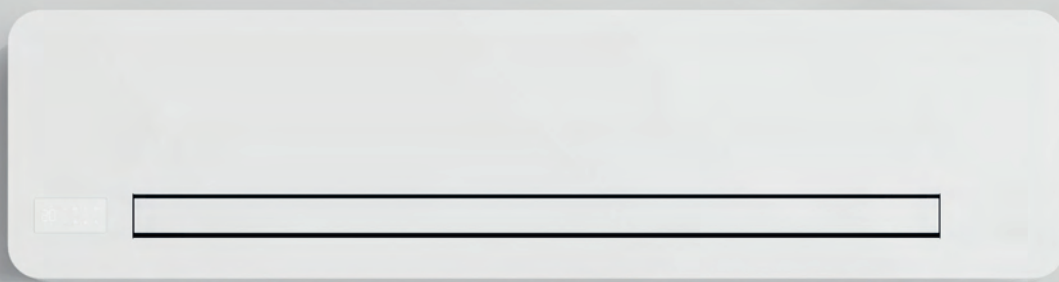

MASSIMA POTENZA



FLUSSO D'ARIA MODULATO



DC INVERTER

Massimo comfort con il minor consumo.



FUNZIONAMENTO SILENZIOSO

Il Filomuro con la maggior potenza

In alcuni ambiti installativi, ad esempio saloni o spazi di ampie dimensioni, può essere necessario avere una potenza "extra". Per queste necessità nasce Filomuro Slim Fit XL (SW XL), in grado di generare la potenza in più con un minimo aumento della profondità dell'apparecchio.

Attacchi idraulici predisposti solo sul lato destro, non reversibili.

**Resa totale in
raffreddamento**



● SW XL
● SW

**Resa in
riscaldamento**



● SW XL
● SW



Tanto di più con poco di più.

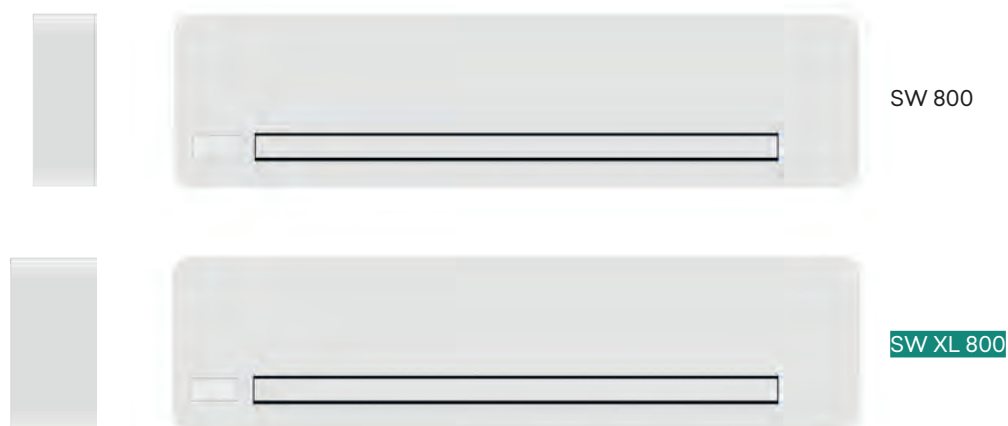

Facilità d'installazione



1

Larghezza ridotta

Rispetto alla serie precedente le versioni Slim Fit riducono la larghezza di 11 cm a parità di taglia. Un eccezionale risultato tecnico che, unitamente al livello sonoro e alle prestazioni, permettono una perfetta collocazione in ogni ambiente.

2

Display touch screen

Ampio, chiaro, facilmente utilizzabile: nessuna difficoltà nell'impostare ogni tipo di richiesta di comfort domestico. (In alternativa alle altre tipologie di comandi).

3

Dx -> sx

Gli attacchi idraulici sono standard a DESTRA e possono essere configurati a SINISTRA solo in fabbrica. Per la versione SW XL gli attacchi idraulici rimangono solamente a destra e non sono reversibili.





SW XL

Filomuro

BUTLER PRO, il controllo evoluto dell'impianto

Il web server BUTLER PRO è il sistema che INNOVA ha sviluppato per gestire da rete locale e da remoto un intero impianto di climatizzazione invernale ed estiva.

BUTLER PRO consente di collegare, attraverso una rete seriale, la pompa di calore, la ventilazione meccanica controllata, i ventilconvettori e tutti gli elementi dell'impianto come ad esempio un sistema radiante.

BUTLER PRO è completo, semplice ed intuitivo allo stesso tempo: è possibile impostare un calendario settimanale a fasce orarie, creare scenari a zone, modificare le impostazioni affinché la casa sia al giusto livello di comfort nel momento in cui serve.

DUE VERSIONI

BUTLER PRO

impostazioni e visualizzazione attraverso smartphone / tablet / computer solo con collegamento internet.

Installazione su barra DIN 35mm nel quadro elettrico della pompa di calore o nel quadro elettrico dell'abitazione.

BUTLER PRO TOUCH

impostazioni e visualizzazione attraverso il display integrato da 10" touch screen. Collegabile ad internet da remoto attraverso smartphone / tablet / computer. Installazione a parete ad incasso. La cassetta di pre-installazione è fornita separatamente.

CONTROLLO PER STANZA

Controllo stanza per stanza con BUTLER: è possibile impostare un calendario settimanale a fasce orarie, creare scenari per ogni stanza o a zone, modificare le impostazioni affinché la casa sia al giusto livello di comfort nel momento in cui serve.

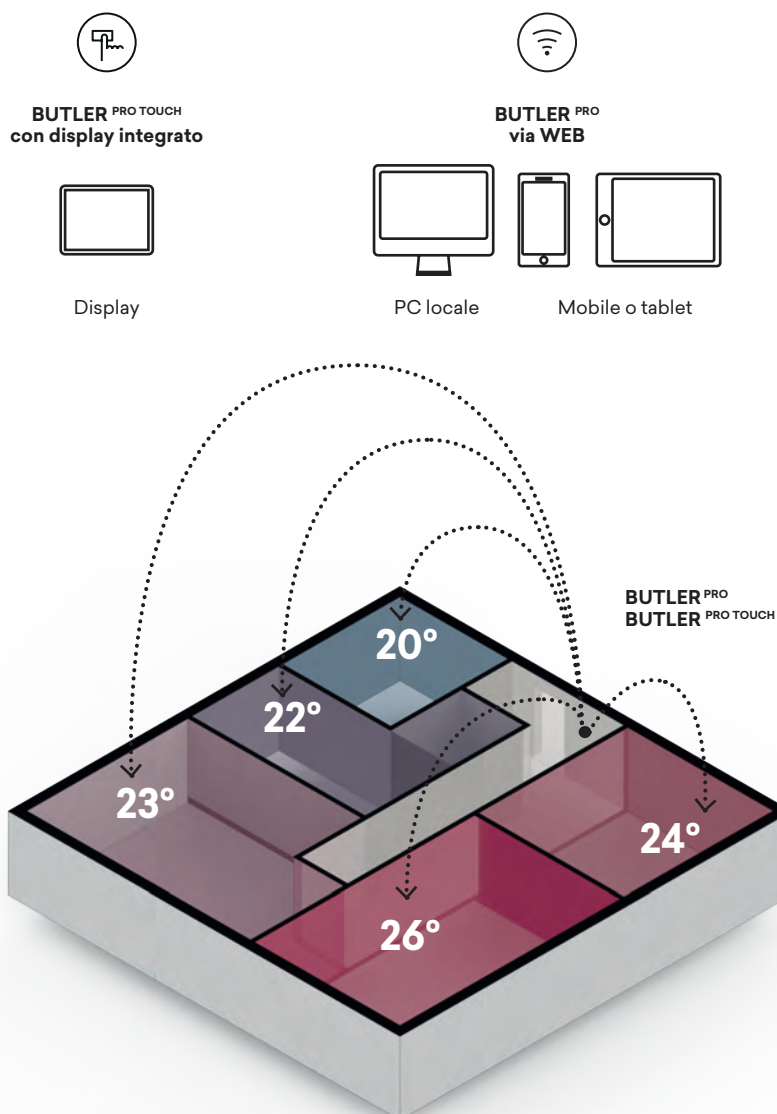

PRINCIPALI FUNZIONI

- Supervisione e comando in rete locale o da remoto**
 Il sistema può essere gestito indifferentemente da smartphone, tablet o computer
- Programmazione personalizzata estiva e invernale**
 Per ogni stagione si possono avere programmazioni differenti
- Impostazione di tre livelli di temperatura su rete fancoil INNOVA**
 Per ogni locale o zona si possono selezionare 3 temperature di lavoro diverse, modificabili in qualsiasi momento
- Programmazione oraria settimanale**
 Per ogni locale si possono impostare orari di funzionamento differenti
- Interfaccia di rete come quella dei PC**
 Una volta realizzata la rete bus tra pompa di calore e fancoil la connessione con web server è la stessa di un normale computer
- Assistenza remota**
 Con il consenso dell'utente BUTLER^{PRO} può inserirsi automaticamente nel cloud INNOVA per diagnostica e assistenza in caso di necessità



A

**SCHEDULAZIONE
SETTIMANALE**

B

**IMPOSTAZIONI ACQUA
CALDA SANITARIA**



Assistenza remota

BUTLER, con il consenso dell'utente, può inserirsi automaticamente nel cloud INNOVA per diagnostica e assistenza in caso di necessità.

Grazie al collegamento ad internet è possibile verificare da remoto il corretto funzionamento dei prodotti INNOVA collegati a BUTLER PRO.

Eventuali anomalie di funzionamento possono essere inviate automaticamente da BUTLER PRO al centro di assistenza che potrà intervenire modificando i parametri funzionali o decidere di intervenire fisicamente dando un servizio veloce e tempestivo.

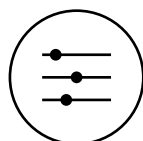
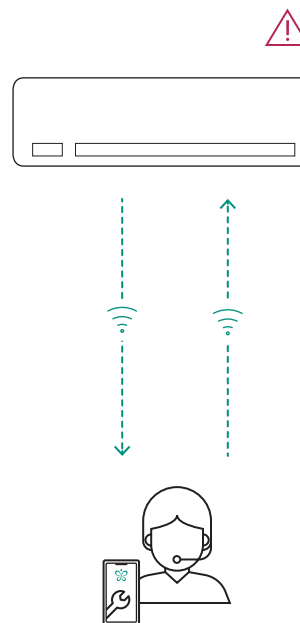





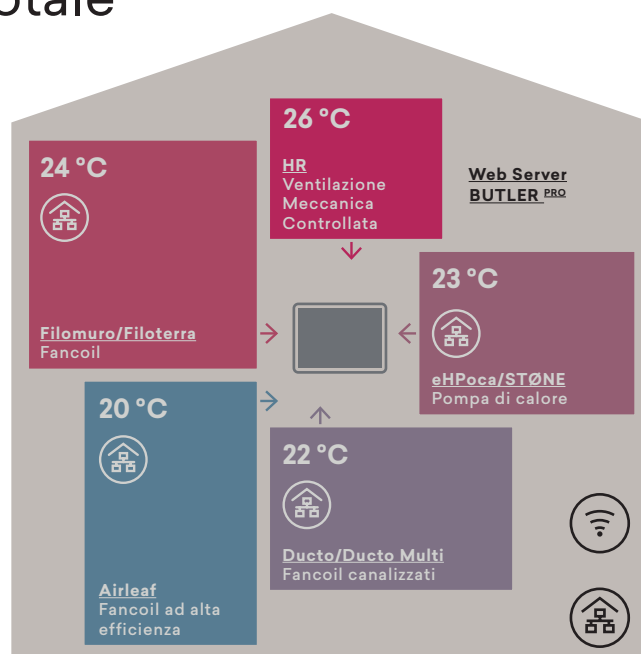





Controllo totale





Il vantaggio di scegliere un sistema completo di INNOVA è che per qualsiasi necessità siamo gli unici referenti sia per la manutenzione programmata, sia per l'assistenza. Un servizio completo e di qualità.

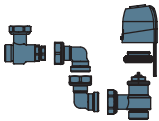
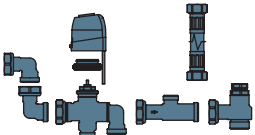

Modelli e combinazioni prodotti

	FILOMURO SLIM FIT	FILOMURO INCASSO	FILOMURO SLIM FIT XL
			
CON TOUCHPAD E TELECOMANDO  Telecomando incluso  Touch-screen integrato	<u>SW 400-0Q00</u> <u>SW 600-0Q00</u> <u>SW 800-0Q00</u>	—	<u>SW XL 800-0Q00</u>
PER COLLEGAMENTO CON COMANDI REMOTI SERIE M7 - BLUETOOTH  Bianco: EGB749II Velocità modulante Logica PI Interfaccia tattile Comanda fino a 16 unità Bluetooth <u>Non incluso</u>	<u>SW 400-0B00</u> <u>SW 600-0B00</u> <u>SW 800-0B00</u>	<u>SWI 400-0B00</u> <u>SWI 600-0B00</u> <u>SWI 800-0B00</u>	<u>SW XL 800-0B00</u>
PER COLLEGAMENTO CON COMANDI REMOTI SERIE M7  Bianco: EEB749II Con funzione WiFi Bianco: EFB749II Logica PI Interfaccia tattile Comanda fino a 16 unità Porta RS485 ModBus per collegamento BUTLER o BMS <u>Non incluso</u>	<u>SW 400-0R00</u> <u>SW 600-0R00</u> <u>SW 800-0R00</u>	<u>SWI 400-0R00</u> <u>SWI 600-0R00</u> <u>SWI 800-0R00</u>	<u>SW XL 800-0R00</u>
PER COLLEGAMENTO CON COMANDI REMOTI SERIE SMART TOUCH  Nero: EEA649II Bianco: EEB649II Con funzione WiFi Nero: EFA649II Bianco: EFB649II Logica PI Interfaccia touch Velocità modulante Comanda fino a 30 unità Porta seriale ASCII RTU <u>Non incluso</u>	<u>SW 400-0P00</u> <u>SW 600-0P00</u> <u>SW 800-0P00</u>	<u>SWI 400-0P00</u> <u>SWI 600-0P00</u> <u>SWI 800-0P00</u>	<u>SW XL 800-0P00</u>
PER COLLEGAMENTO CON COMANDI REMOTI (velocità modulante)  B3V151II Comando a muro con termostato, selettore estate/inverno e selettore di velocità. <u>Non incluso</u>	<u>SW 400-0T00</u> <u>SW 600-0T00</u> <u>SW 800-0T00</u>	<u>SWI 400-0T00</u> <u>SWI 600-0T00</u> <u>SWI 800-0T00</u>	<u>SW XL 800-0T00</u>
PER COLLEGAMENTO 0-10 V  Ingresso analogico	<u>SW 400-0V00</u> <u>SW 600-0V00</u> <u>SW 800-0V00</u>	<u>SWI 400-0V00</u> <u>SWI 600-0V00</u> <u>SWI 800-0V00</u>	<u>SW XL 800-0V00</u>

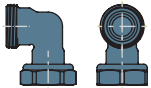
Kit idraulici e valvole

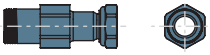
	I20686II	Gruppo valvola 2 vie manuale per Filomuro Slim Fit e Filomuro incasso (*)
	I20205II	Gruppo valvola 2 vie manuale per Filomuro Slim Fit XL (*)
	V20687II	Gruppo valvola 2 vie (valvola ingresso e detentore) con motore termoelettrico per Filomuro Slim Fit e Filomuro Incasso (*)
	V20139II	Gruppo valvola 2 vie (valvola ingresso e detentore) con motore termoelettrico per Filomuro Slim Fit XL (*)
	V30688II	Gruppo valvola 3 vie deviatrice con motore termoelettrico (completo di valvola di ingresso a tre vie e detentore) per Filomuro Slim Fit e Filomuro incasso (*)
	V30718II	Gruppo valvola 3 vie deviatrice con motore termoelettrico (completo di valvola di ingresso a tre vie e detentore) per Filomuro Slim Fit XL (*)
	A10200II	Coppia adattatori 3/4 F Eurokonus > 1/2 Femmina
	A10201II	Coppia adattatori 3/4 F Eurokonus > 3/4 Femmina
	A10203II	Raccordo ad "L" Eurokonus 90°
	A10612II	Coppia adattatori per guarnizione piana
	A10501II	Raccordo distanziale per gruppi valvole (1 pezzo)

(*) Accessori che possono essere installati in fabbrica senza aggravio di prezzo.



Schede tecniche

		Filomuro Slim Fit	Filomuro Incasso	Filomuro Slim Fit	Filomuro Incasso	Filomuro Slim Fit	Filomuro Slim Fit XL	Filomuro Incasso
Modelli		400		600		800		

Prestazioni in raffreddamento (W 7/12 °C; A 27 °C)

Resa totale in raffreddamento	(1)	kW	1,24	1,24	1,61	1,61	1,94	3,12	1,94
Resa sensibile in raffreddamento	(1)	kW	0,98	0,98	1,27	1,27	1,52	2,51	1,52
Portata acqua	(1)	L/h	208	208	279	279	365	537	365
Perdite di carico	(1)	kPa	11,7	11,7	5,1	5,1	5,3	11,5	5,3

Prestazioni in riscaldamento (W 45/40 °C; A 20 °C)

Resa in riscaldamento	(2)	kW	1,50	1,50	2,01	2,01	2,35	3,45	2,13
Portata acqua	(2)	L/h	260	260	349	349	451	593	451
Perdite di carico	(2)	kPa	16,3	16,3	7,2	7,2	8,1	12,5	8,1

Dati idraulici

Contenuto acqua batteria		L	0,50	0,50	0,61	0,61	0,77	1,54	0,77
Pressione massima di esercizio		bar	10	10	10	10	10	10	10
Attacchi idraulici		"EK	3/4						

Dati aeraulici

Portata aria alla massima velocità		m³/h	228	228	331	331	440	788	440
Portata aria alla media velocità		m³/h	155	155	229	229	283	480	283
Portata aria alla minima velocità		m³/h	84	84	124	124	138	230	230
Pressione massima statica disponibile		Pa	10	10	10	10	10	10	10

Dati elettrici

Tensione di alimentazione		V/ph/Hz	230/1/50						
Potenza assorbita alla massima velocità		W	19	19	20	20	29	52	29
Corrente massima assorbita		A	0,10	0,16	0,12	0,18	0,16	0,25	0,26
Potenza assorbita alla minima velocità		W	5	5	5	5	5	9	5

Dati sonori

Potenza sonora massima	(3)	dB(A)	53	53	54	54	55	62	55
Pressione sonora alla massima portata aria	(4)	dB(A)	40	40	41	41	42	51	42
Pressione sonora alla media portata aria	(4)	dB(A)	33	33	34	34	34	37	34
Pressione sonora alla minima portata aria	(4)	dB(A)	25	25	25	25	26	27	26

Dimensioni e pesi prodotto

Larghezza totale	(5)	mm	815	804	1015	1004	1215	1215	1204
Altezza totale	(5)	mm	335	307	335	307	335	335	307
Profondità totale	(5)	mm	128	128	128	128	128	215	128
Peso netto		kg	14,0	14,0	16,0	16,0	19,0	24,0	19,0

(1) Temperatura acqua in ingresso batteria 7 °C, Temperatura acqua in uscita batteria 12 °C, Temperatura aria ambiente 27 °C b.s. e 19 °C b.u. (secondo EN 1397)

(2) Temperatura acqua in ingresso batteria 45 °C, Temperatura acqua in uscita batteria 40 °C, Temperatura aria ambiente 20 °C b.s. e 15 °C b.u. (secondo EN 1397)

(3) Potenza sonora misurata secondo EN 16583

(4) Pressione sonora misurata alla distanza di 1 m secondo ISO 7779

(5) Le dimensioni si riferiscono al corpo macchina privo di accessori. Per le dimensioni della cassaforma e del pannello estetico fare riferimento ai rispettivi accessori





SW



SW

SW

CREDITS

Product Designer
Luca Papini
Art Direction & Graphic
Osmo Design
Photography
Ottavio Tomasini
Special thanks to
Akira Nishikawa

© Tutti i diritti riservati - fotografie, immagini e testi sono protetti dal diritto d'autore, ogni utilizzo totale o parziale non esplicitamente autorizzato da INNOVA comporta le sanzioni conseguenti. INNOVA si riserva il diritto di apportare modifiche in qualsiasi momento ai propri prodotti, accessori e dati tecnici al fine di migliorare la propria offerta.





Idee
che diventano
realtà.





innova

INNOVA s.r.l.
Via 1° Maggio, 8
38089 Storo (Tn)
Tel. +39 0465 670104
Fax: +39 0465 674965
info@innovaenergie.com

innovaenergie.com

Edizione 2023/1